

VICTRIX ZEUS SUPERIOR

Napredna tehnologija in dizajn, prilagodljiva montaža

Nova oblika, elektronska kartica P.C.B. najnovejše tehnologije, dobre hidravlične lastnosti in visok nivo udobja v novih hišah in pri zamenjavah s 54 l akumulacijo tople sanitarne vode. Novi VICTRIX ZEUS SUPERIOR kondenzacijski plinski kotel moči 25, 30 in 35 kW ima najširše območje modulacije (od 10% do 100% ogrevalne moči), kar omogoča višji izkoristek in nižjo porabo. Kondenzacijski modul zaradi spirale s povečanimi prehodi zmanjšuje nevarnost zamašitve in zagotavlja daljšo življensko dobo.

VICTRIX ZEUS SUPERIOR se uvršča v ekološki razred 6: najvišji za zmanjševanje škodljivih emisij v ozračje (CO in NO_x). Serijsko vgrajena nepovratna loputa služi pri vgradnji ali zamenjavi več kotlov priključenih na isto dimno tuljavo, ki odvaja dimne pline z nadtlakom. Zadnja generacija P.C.B. elektronskih kartic omogoča preko velikega prikazovalnika ter gumbov na dotik z osvetlitvijo iz ozadja krmiljenje 3 con preko kotla.

VICTRIX ZEUS SUPERIOR je lahko inštaliran zunaj na delno zaščiteneh mestih in priključen na različne tipe plina metan, UNP, propan. Hidravlične povezave so enake kot pri prejšnjih modelih plinskih kotlov Immergas.



94% sezonska
učinkovitost

A+

VICTRIX ZEUS SUPERIOR lahko dosega višji energijski razred (A+), v kolikor je pri montaži vgrajena napredna Immergas termoregulacija kot na primer **SMARTTECH PLUS** ali **CAR^{V2}** (v kombinaciji z zunanjim tipalom).



54 LITRSKI BOJLER IZ NERJAVEČEGA JEKLA

Nerjaveča pločevina zagotavlja dolgo življenjsko dobo bojlerja, medtem ko na spodnjem delu vgrajena čistilna obroba omogoča dostop do notranjosti za morebitno čiščenje in vzdrževanje. V notranjosti bojlerja je vgrajena dvojna patentirana spirala za hitro in učinkovito izmenjavo toplote med ogrevalno ter sanitarno vodo.

UDOBJE RAZPOLOŽLJIVOSTI TOPLE SANITARNE VODE

Volumen bojlerja iz nerjavečega jekla, v kombinaciji z odlično regulacijo temperature zagotavlja doseganje *** po standardu EN 13203-1, kar pomeni najboljši način ogrevanja TSV (tople sanitarne vode), na najvišjem nivoju tudi ob istočasnem odvzemu vode več uporabnikov.

MOŽNOST ZUNANJE MONTAŽE

Zaradi dobre toplotne izolacije bojlerja sanitarne vode in standardne zaščite do 0 ° C, so lahko kotli VICTRIX ZEUS SUPERIOR vgrajeni zunaj na delno zaščitenem območju. Z dodatnim kompletom, ki se ga vgradi opcijsko je možna zaščita do -15 ° C (pod pogojem prisotnosti električne napetosti in plina). Razred električne zaščite je IPX5D, kar omogoča vgradnjo kotla v kopalnici neposredno blizu oziroma nad kadjo.

PRIMARNI IZMENJEVALNIK IZ NERJAVEČEGA JEKLA

Primarni izmenjevalnik vgrajen v kotlu VICTRIX ZEUS SUPERIOR je izdelan iz enojne cevi iz nerjavečega jekla. Ob izločitvi priključkov in spojev na njih zagotavlja zaradi enega kosa cevi brez varov maksimalno zanesljivost in dolgo življenjsko dobo.

Enojna spirala iz nerjavečega jekla zagotavlja dobro hidravlično uravnotežen krog z majhnimi tlačnim izgubami.

Notranji široki prehodi omogočajo omejevanje nastanka usedlin in zmanjšujejo nevarnost zamašitve v primeru vodnih nečistoč (na primer pri zamenjavi kotlov v zastarelih sistemih).



SMARTECH PLUS.

UPRAVLJAJTE KOTEL NA DALJAVO IN PRIHRANITE DENAR
Brezžični Wifi tedenski sobni termostat SMART z Bluetooth tehnologijo omogoča nastavljanje temperature ogrevanja s pametnim telefonom preko aplikacije.

Gumb na aplikaciji za VKLOP/IZKLOP ogrevalnega sistema je lahko nadgrajen s posebno funkcijo, geolokacija družinskih članov (geolocation of family member): aplikacija dvigne temperaturo v prostoru, ko zazna da se eden od družinskih članov vrača domov in zniža temperaturo, ko zadnji odide od doma. Z aplikacijo je možno upravljati do 18 SMART termostatov celo v različnih domovih.

SMARTECH PLUS je enostaven za uporabo z lahko berljivim prikazovalnikom iz vseh kotov pogleda zaradi e-ink tehnologije uporabljene pri e-bralnikih.

Nekatere funkcije se lahko uporabljajo tudi preko asistentov kot je na primer Alexa in Google Home.



PREDNOSTI SMARTECH PLUS

- ▶ Modulacijska regulacija ogrevanja v časovnih pasovih nastavljenimi preko prikazovalnika ali daljinsko preko aplikacije na pametnem telefonu (Wi-Fi omrežje z internetno povezavo je obvezno)
- ▶ Vklon in izklop je lahko nastavljen preko časovnih programov ali preko funkcije geolokacija družinskih članov na aplikaciji
- ▶ Upravljanje delovanja, porabe, sprememba parametrov in prikaz napak
- ▶ Zelo nizka poraba energije: deluje preko baterij z avtonomijo lahko tudi več kot 2 leti
- ▶ Lahko berljiv prikazovalnik zaradi e-ink tehnologije
- ▶ Upravljanje do 18 SMART termostatov v več domovih preko aplikacije



NOVI IN SODOBNI DIZAJN, SODOBNA KRMILNA ENOTA

Komandna plošča z zapornim pokrovom in velikim vidnim prikazovalnikom, tipke na dotik z osvetlitvijo v ozadju in udobni vrtljivi gumbi za regulacijo.

Prikazovalnik je primerno osvetljen za lažjo čitljivost, tipke imajo odličen odziv na dotik in omogočajo visok nivo kakovosti proizvoda.

Pritiski na gumbе so poleg led osvetlitve opremljeni z zvočnim signalom, ki dodatno potrjuje pritisk oziroma nudi možnost nastavitve uporabnika.

Visoko zmogljiva elektronika kotla omogoča številne nove funkcije delovanja kot na primer regulacija 3 con ogrevanja neposredno iz kotla, nastavitvev 4 časovnih pasov za vsaki dan in 4 koledarjev za nastavitve udobnega in varčnega ogrevanja tako prostorov, kot tudi tople sanitarne vode..

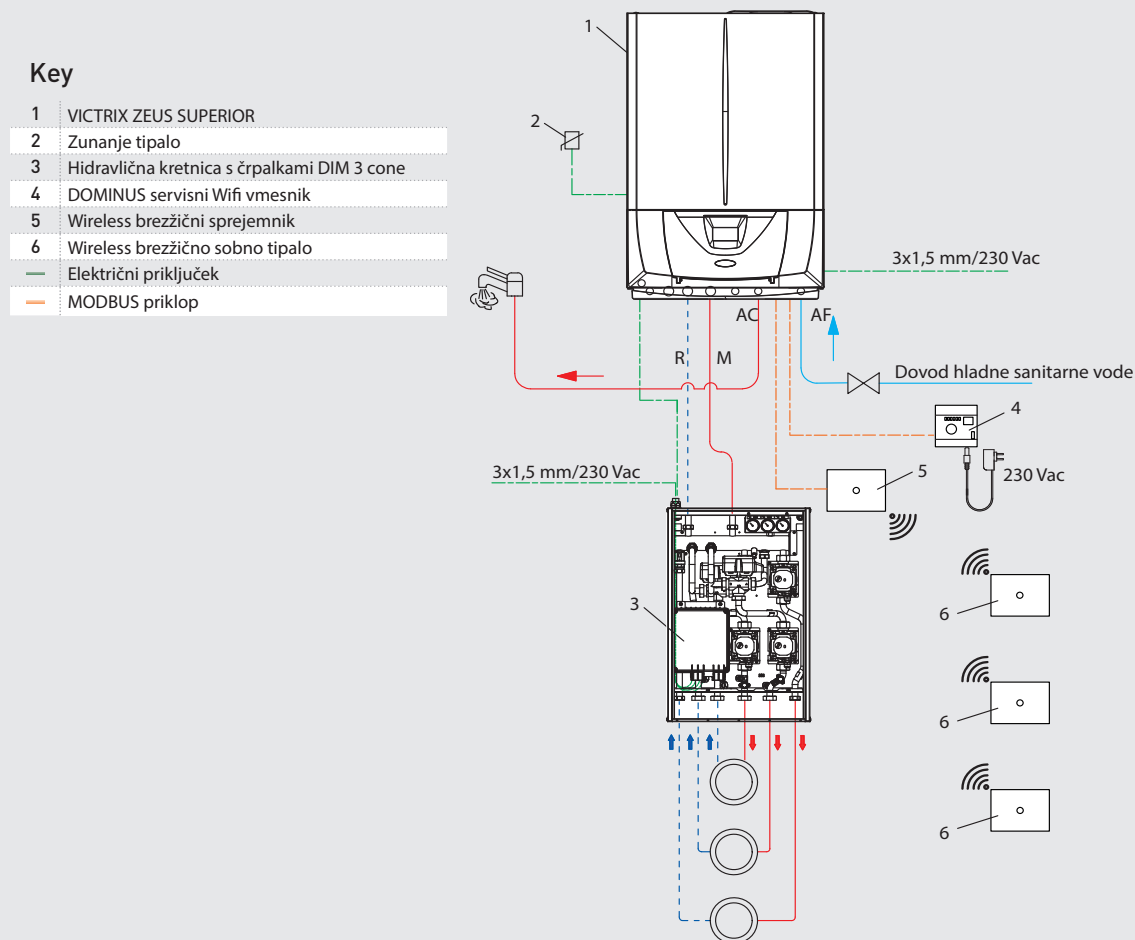

EVOLUCIJA V TERMOREGULACIJI

Sistem ogrevanja z več conami

Kotli VICTRIX ZEUS SUPERIOR z zadnjo serijo regulacije lahko krmilijo 3 cone preko brezžičnih (wireless) sobnih tipal in sprejemnika (kot opcija). Nastavitve željene temperature v prostorih se opravijo neposredno na krmilni enoti kotla ali pa na daljavo preko aplikacije (na pametnem telefonu, tablici ali PC) DOMINUS - opsijski vmesnik. Kotel omogoča povezljivost tudi na pametne regulacije hiš in stanovanj preko protokola KONNEX (ne dobavlja Immergas). Pri večjih sistemih z več conami, je mogoče krmiliti cone preko kompleta hidravlične kretnice z vgrajenimi več črpalkami DIM ErP. Komplet ima predpripravo za vgradnjo sprejemnika Wireless tipal in DOMINUS Wifi vmesnika za daljinski nadzor.

Sistemi ogrevanja z 1 cono

Temperatura v prostoru pri takih sistemih se lahko regulira z Wifi, Wireless brezžičnim modulacijskim sobnim termostatom SMARTECH PLUS (z daljinsko regulacijo preko interneta) ali z žičnim modulacijskim sobnim termostatom CAR^{V2} (oboje opsijsko).



Tehnični podatki	Enota mere	VICTRIX ZEUS SUPERIOR 25	VICTRIX ZEUS SUPERIOR 30	VICTRIX ZEUS SUPERIOR 35
Koda		3.030900	3.030901	3.030902
Energijski razred pri ogrevanju		A	A	A
Energijski razred pri TSV (san. voda)/ profil obremenitve		A/XL	A/XL	A/XL
Maksimalna vložena moč (sanitarna voda)	kW	25,9 [22.280]	30,9 [26.598]	34,8 [29.967]
Maksimalna vložena moč (ogrevanje)	kW	20,8 [17.909]	29,0 [24.976]	29,0 [24.976]
Minimalna vložena moč (sanitarna voda)	kW	4,9 [4.237]	7,2 [6.200]	7,2 [6.200]
Minimalna vložena moč (ogrevanje)	kW	2,5 [2.143]	3,0 [2.554]	3,0 [2.554]
Maksimalna koristna moč (sanitarna voda)	kW	25 [21.500]	30,0 [25.800]	33,8 [29.068]
Maksimalna koristna moč (ogrevanje)	kW	20,2 [17.372]	28,2 [24.252]	28,2 [24.252]
Minimalna koristna moč (sanitarna voda)	kW	4,7 [4.042]	7,0 [6.020]	7,0 [6.020]
Minimalna koristna moč (ogrevanje)	kW	2,3 [2.012]	2,8 [2.408]	2,8 [2.408]
Izkoristek pri nominalni moči (80/60°C)	%	97,0	97,1	97,1
Izkoristek pri 30% moči (80/60 °C)	%	102,3	102,5	102,5
Izkoristek pri nominalni moči (40/30°C)	%	107,1	106,8	106,8
Izkoristek pri 30% moči (40/30 °C)	%	109,9	109,7	109,7
Ponderirani CO/NO _x pri zemeljskem plinu	mg/kWh	15/21	16/19	16/19
NO _x razred	-	6	6	6
Razpoložljivi tlak ventilatorja (Min. - Maks.)	Pa	2 - 151	2 - 233	2 - 295
T.S.V. pretok prvih 10 minut Δt 30 °C	l/min	15,1	16,7	19
T.S.V. pretok ob stalni porabi (Δt 30 °C)	l/min	12,4	15,0	16,9
Raztezna posoda sistema, skupna prostornina	litri	8 [5,8]	10 [7,1]	10 [7,1]
Zaščita električne napeljave aparata	IPX	5D	5D	5D
Teža polnega kotla (praznega)	kg	119 [63,9]	121,9 [64,2]	121,9 [64,2]

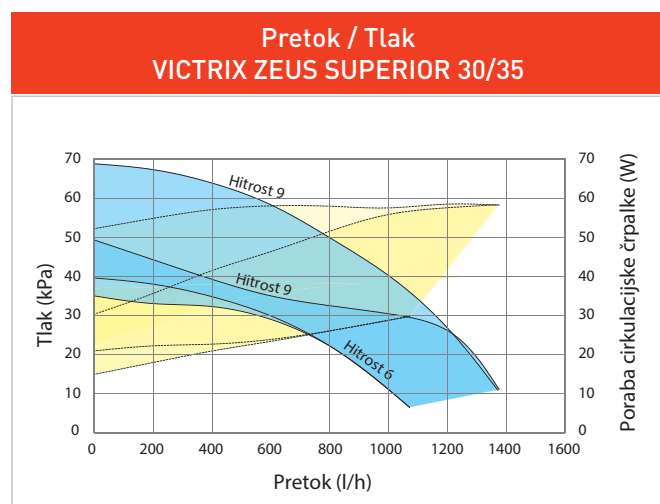
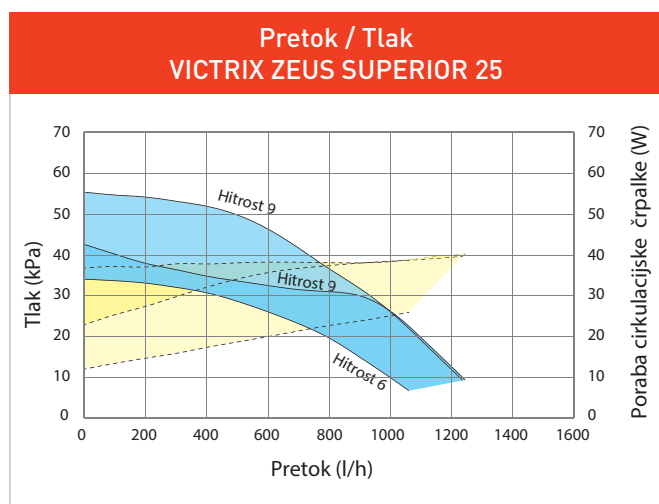

Legenda

- Razpoložljivi tlak za ogrevanje z zaprtim mimotokom (by-pass)
- Razpoložljivi tlak za ogrevanje z odprtim mimotokom (by-pass)

- Porabljena moč obtočne črpalke z zaprtim mimotokom (by-pass)
- Porabljena moč obtočne črpalke z odprtim mimotokom (by-pass)

VICTRIX ZEUS SUPERIOR kotli so serijsko opremljeni z nastavljivim mimotokom (by-pass).

VICTRIX ZEUS SUPERIOR 25/30/35

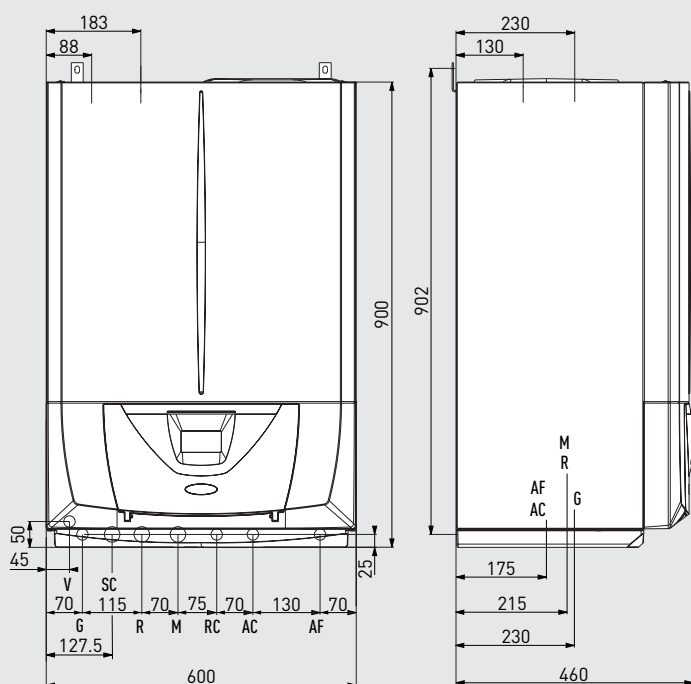

Key

V	Električni priključek
G	Plinski priključek
SC	Odvod kondenza (minimalni notranji premer Ø 13 mm)
R	Povratni vod (ogrevanje)
M	Potisni vod (ogrevanje)
RC	Krožni tok sanitarne vode (opcijsko)
AC	Topla sanitarna voda izhod
AF	Hladna sanitarna voda vhod
A/S	Izpuh dimnih plinov/Vstop izgorevalnega zraka
A	Vstop izgorevalnega zraka
S	Izpuh dimnih plinov

VICTRIX ZEUS SUPERIOR
hidravlični priključki

Plin	T.S.V. (Topla san. voda)		Ogrevanje	
	AC	AF	R	M
G	1/2"	1/2"	3/4"	3/4"

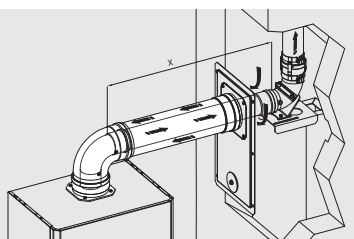

Vgradni sistem v obstoječo tuljavo
Ø 60 do 13 m ali Ø 80

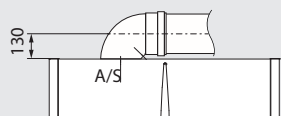

Dimna cev
Ø 60/100

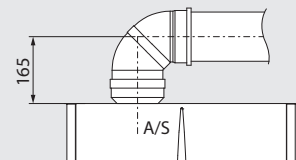

Dimna cev
Ø 80/125

OPOZORILO: V primeru montaže dodatne nepovratne lopute kat. št. 3.031599, je potrebno upoštevati drugačne mere dimnih priključkov, ki so prikazani na zgornjih slikah.



ZASTOPNIK IN DISTRIBUTER ZA SLOVENIJO
JADRAN ENERGETIKA d.o.o.
Partizanska c. 75, 6210 SEŽANA
Tel. 05 -7391 -261/-255/-260/-258 www.
immergas.si info@immergas.si.

